

# BEKT-S901CBIII

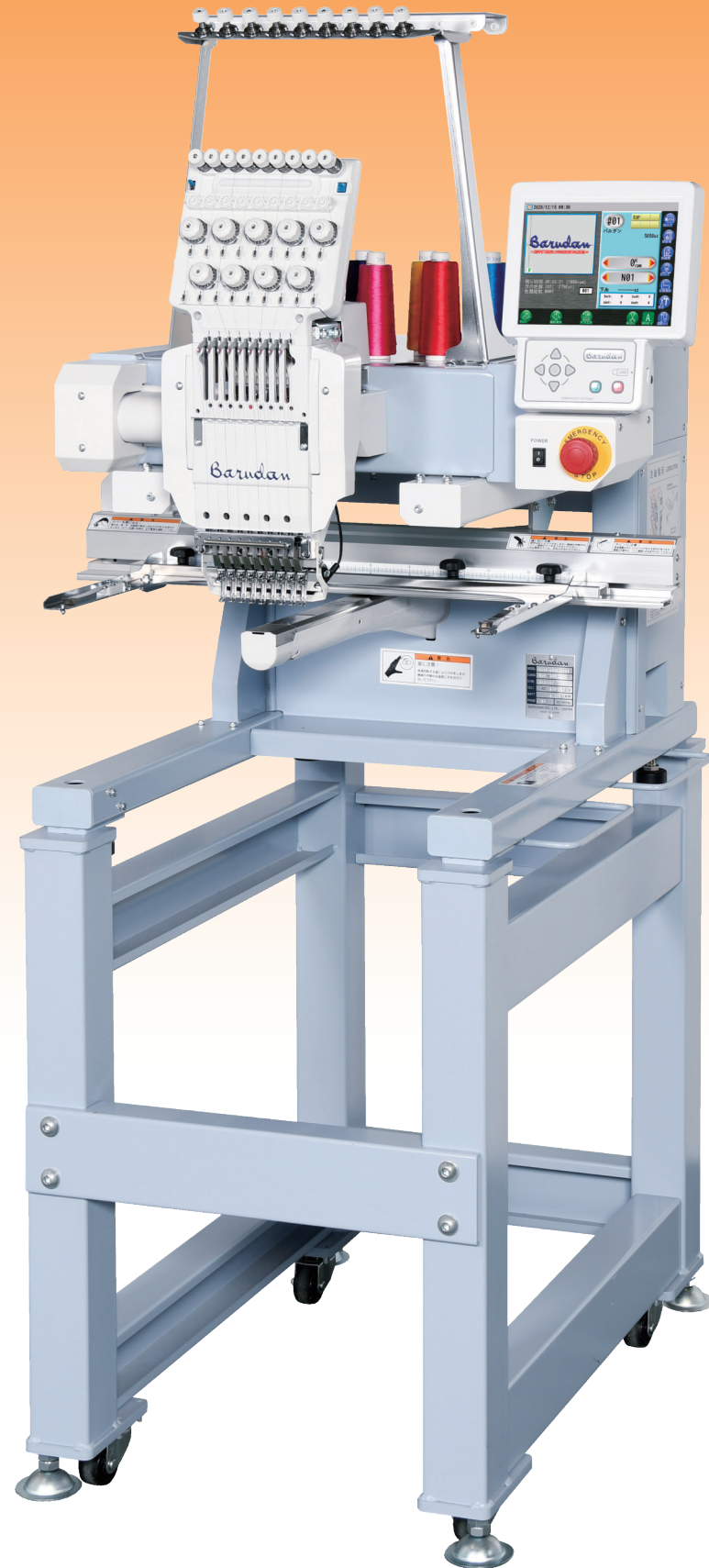

工業用刺繍機のリーディングカンパニー

**Barudan**

## オプション

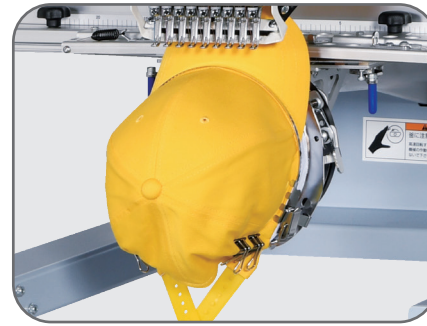

帽子枠

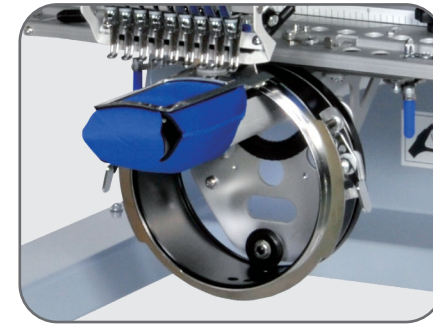

ポケット枠

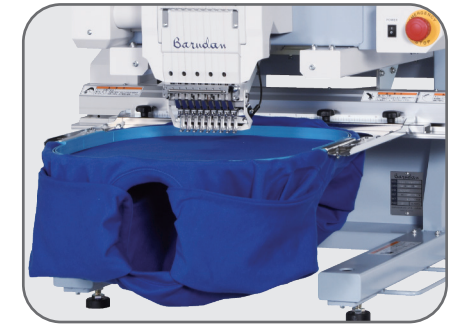

完成品枠



専用テーブル

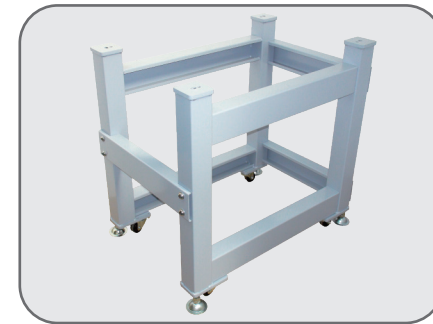

専用台

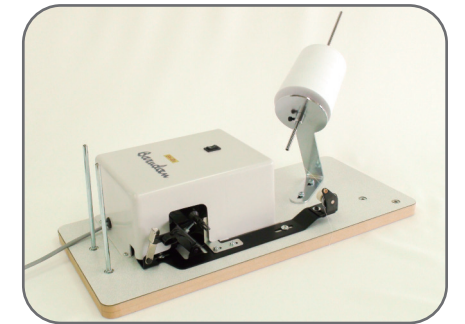

下糸巻き機 (BN-IIIe)

## LEM Server System (オプション)

LEM サーバシステムでより効率的に、より確実に。

- 最大100台まで接続可能  
最新のKシリーズをはじめ、Xシリーズ、Vシリーズ、Dシリーズに対応
- LEM サーバからマシンに刺繍データを送信することが可能  
刺繍データの送信方法はダイレクトダウンロードモード、スケジュールダウンロードモード、フリーダウンロードモードの3種類から選択  
(ダイレクトダウンロードモードでは、バーコードリーダーを利用することにより、マシン側から刺繍データを取得することが可能)
- 付属ソフト LEM-Watcher で各マシンの稼働状況を確認することが可能
- Web ブラウザで離れた場所にあるマシンの集計管理・稼働状況を開覧 (LEM-Server Pro のみ)  
また集計管理データをログデータとして保存し、過去の集計管理データと比較することが可能

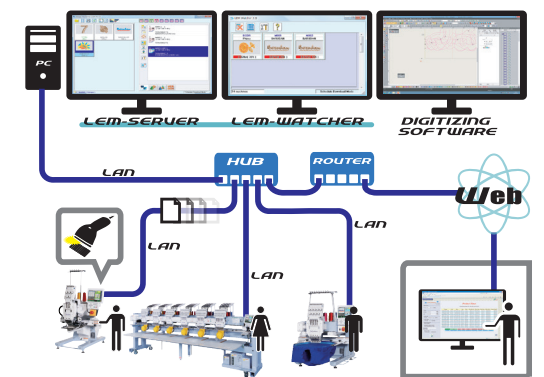

製造元

**株式会社 バルダン**

〒491-0004 愛知県一宮市定水寺字塚越20番地  
TEL : (0586) 77-0404  
FAX : (0586) 77-1499  
URL : <http://www.barudan.co.jp/>  
E-mail : [info@barudan.co.jp](mailto:info@barudan.co.jp)



販売代理店

スズキマシン リエンジニアリング株式会社

縫製機械整備技能士1級2級 7名

東京都江東区三好2-16-4 T:03-3641-5485 F:03-3630-5251  
大阪府箕面市石丸3-2-14 T:072-737-6877 F:06-7635-7751  
岩手県奥州市水沢区山崎町9-12 T:0197-24-6563 F:0197-23-6537  
<http://www.sew-whatever.com>

# ELITE PROIII type S9

MODEL  
BEKT-S901CBIII



小径シリンダーとアタッチメントの充実により、従来難しかった対象への刺繍加工を実現。工業用刺繍機のリーディングカンパニーとして培った耐久性と信頼性はそのままに、狭い箇所から大きな範囲への刺繍がこの一台で可能になります。

## ネームドロップ

連続ネーム刺繍への対応が可能となり、大幅な生産効率アップを実現します。



ネームドロップ モード



ネームリスト 表示



サムネイル 表示



## 小径シリンダー

業界最小クラスのシリンダーと、突込フックを排除した新設計の糸切り機構が、従来不可能だった箇所への刺繍を可能にします。

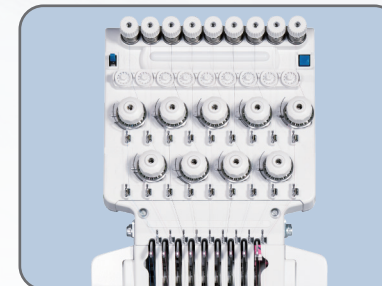

## 新型テンション台

糸通し作業が簡単に、また細かなテンション調整が可能になりました。



- 枠センターリング機能、枠リミット機能
- ショートカットのグループ登録
- LAN 1ポート・USB 2ポート 標準装備
- タッチパネル式8.4インチLCD, 表示解像度800×600ピクセル
- 標準メモリー7,000万針, 100柄メモリー

## 標準装備



レーザーマーカ (ドット)

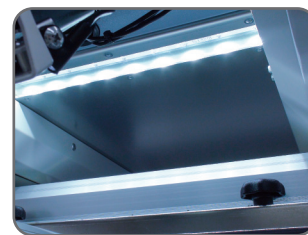

LED 照明

## 機械仕様

機種	刺繍面積 (mm)	帽子枠 (mm)	製品枠 <最大枠> (mm)	針数	ステッチ巾 (mm)	回転速度 (rpm)	電源 (v)	消費電力 (kw)	機械最大寸法 (mm)						重量 (kg)	
									L	W	H	A	B	C		E
BEKT-S901CBIII	360×500	(ワイド) タテ79×ヨコ360 (セミワイド) タテ72×ヨコ172	380×438	9	0.1~12.7	(一発枠) 200~1300 (帽子枠) 200~1000	単相100V 50Hz/60Hz	0.225	755	995	935	845	795	770	815	94

- 上記刺繍面積は枠の最大移動量を示し、実際の刺繍面積は使用枠により制限されることがあります。
- 改良の為、予告無く仕様変更することがあります。

